

G6D

功率继电器

用于PC（可编程控制器）、 温控器等输出用途的小型 纤细型功率继电器

- 对应高密度安装，面积减少约45%（与本公司G6B相比）
（宽6.5mm×长17.5mm×高12.5mm）
- 小型继电器，但可做到5A（AC250V、DC30V）的开闭能力
- 2A（AC250V、DC30V）具有可以实现30万次开闭的高寿命

符合RoHS

■型号标准

G6D-□□-□□-□□
① ② ③ ④

- ①接点极数 ②接点构成 ③接点材质 ④表面处理
1：1极 A：1a接点 ASI：Ag合金（无Cd材料） AP：镀Au

■种类

接点构成	型号	线圈额定电压(V)	最小包装单位
1a	G6D-1A-ASI	DC 5	25个/杆装
		DC 12	
		DC 24	
	G6D-1A-ASI-AP	DC 12	
		DC 24	

注.订购时，请注明线圈额定电压（V）。

例：G6D-1A-ASI DC5

此外，交付时的包装标记及标注的电压规格为□□VDC。

接线插座

继电器型号	适用插座	最小包装单位
G6D-1A-ASI	P6D-04P	25个

■额定值

操作线圈

项目	额定电压(V)	额定电流(mA)	线圈电阻(Ω)	动作电压(V)	复位电压(V)	最大容许电压(V)	消耗功率(mW)
DC	5	40	125	70%以下*	10%以上	160% (at23℃)	约200
	12	16.7	720				
	24	8.3	2,880				

注1. 额定电流、线圈电阻是线圈温度在+23℃时的值，公差为±10%。

2. 动作特性为线圈温度在+23℃时的值。

3. 最大容许电压为继电器线圈能够施加的电压的最大值。

*但是反方向安装时为75%以下。

开关部(接点部)

项目	负载	阻性负载
接触结构	单	
接点材质	Ag合金（无Cd材料） (Ag合金（无Cd材料）+镀Au)*	
额定负载	AC250V 5A DC 30V 5A	
额定通电流	5A	
接点电压的最大值	AC250V、DC30V	
接点电流的最大值	5A	

*（）内为G6D-1A-ASI-AP时的材质。

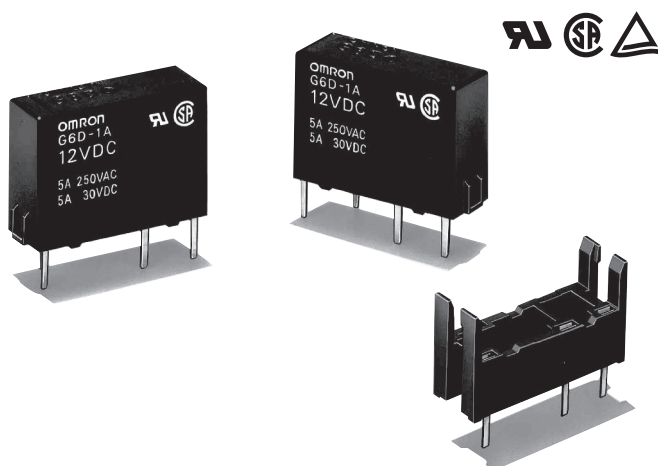

用途举例

控制设备的输出用

■标准规格

接点构成：1a接点
保护构造：塑料密封型
端子形状：印刷基板用端子

■性能

接触电阻*1	100mΩ以下
动作时间	10ms以下
复位时间	5ms以下
绝缘电阻*2	1,000MΩ以上
耐压	线圈与接点间 AC3,000V 50/60Hz 1min
	同极接点间 AC750V 50/60Hz 1min
耐冲击电压 (线圈与接点间)	6kV (1.2×50μs)
振动	耐久 10~55~10Hz 单振幅0.75mm(双振幅1.5mm)
	误动作 10~55~10Hz 单振幅0.75mm(双振幅1.5mm)
冲击	耐久 1,000m/s ²
	误动作 100m/s ²
寿命	机械 2,000万次以上 (开关频率18,000次/h)
	电气 AC250V 5A (电阻负载) 7万次以上 DC30V 5A (电阻负载) 7万次以上 AC250V 2A (电阻负载) 30万次以上 DC30V 2A (电阻负载) 30万次以上 (开关频率1,800次/h)
故障率P水准 (参考值*3)	DC5V 10mA (DC5V 1mA)*4
使用环境温度	-25~+70℃ (无结冰、无凝露)
使用环境湿度	5~85%RH
重量	约3g

注.上述值为初始值

*1. 测量条件：根据电压下降法，在DC5V 1A的条件下。

*2. 测量条件：用DC500V兆欧表测量，位置与测量耐压时相同。

*3. 此值为开关频率在120次/min时的值。

*4. （）内为G6D-1A-ASI-AP时的值。

■参考数据

开关容量的最大值

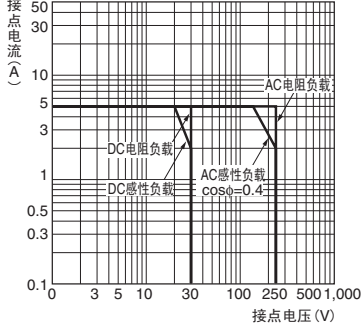

寿命曲线

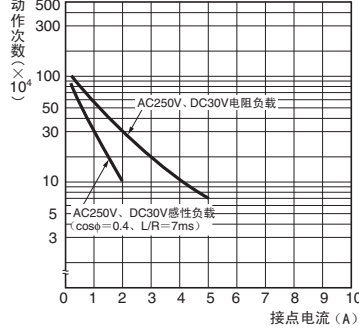

环境温度与最大容许电压

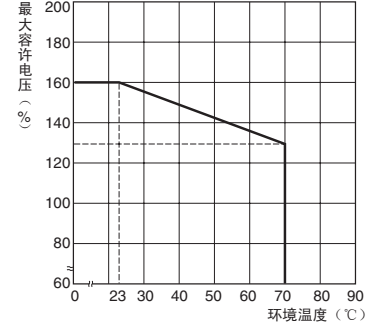

注. 最大容许电压为继电器线圈能够施加的电压的最大值。

环境温度与动作·复位电压 G6D-1A-ASI(-AP)

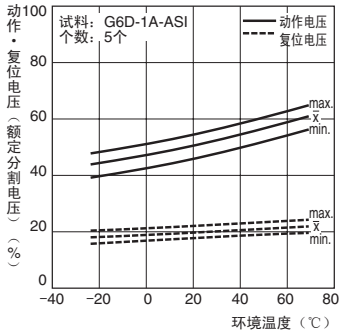

误动作冲击 G6D-1A-ASI(-AP)

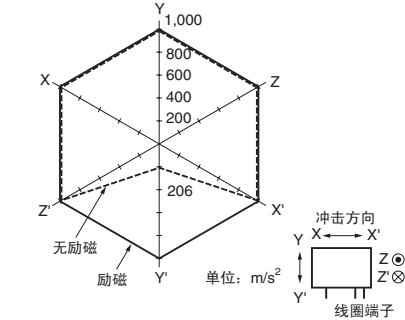

试料: G6D-1A-ASI DC24
个数: 5个
测定: 在励磁状态下, 往3轴6个方向加3次冲击, 测出接点产生误动作的值。
规格值: 100m/s²

■外形尺寸

G6D-1A-ASI(-AP)

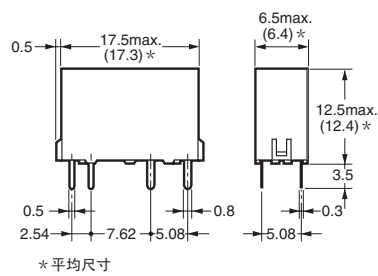
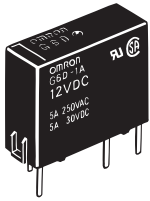

印刷基板加工尺寸 (BOTTOM VIEW)

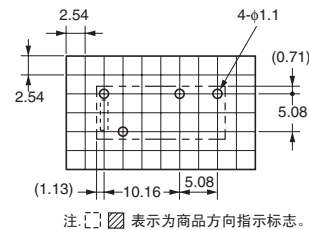

端子配置/内部连接图 (BOTTOM VIEW)

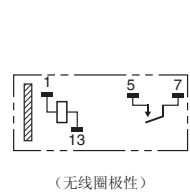

注. [] 表示为商品方向指示标志。

插座 P6D-04P

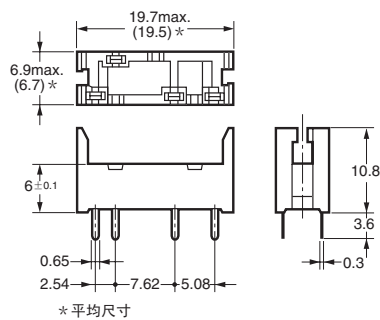
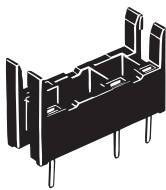

印刷基板加工尺寸 (BOTTOM VIEW)

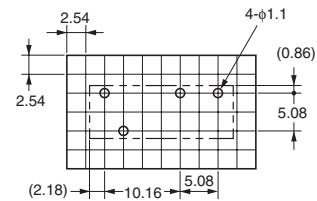

■ 国际规格认证额定值

● 个别国际标准的认证额定值与个别确定的推定值不同，使用前请务必确认其规格。

UL规格认证型  文件No.E41515

型号	极数	操作线圈额定值	接点额定值	试验次数
G6D-1A-ASI(-AP)	1	5~24V DC	5A 250V AC 40℃	6,000次
			5A 30V DC 40℃	

CSA规格认证型  文件No.LR31928

型号	极数	操作线圈额定值	接点额定值	试验次数
G6D-1A-ASI(-AP)	1	5~24V DC	5A 250V AC (Resistive) 40℃	6,000次
			5A 30V DC (Resistive) 40℃	

EN/IEC 规格TÜV认证型  批准No.R50029064

型号	极数	操作线圈额定值	接点额定值	试验次数
G6D-1A-ASI(-AP)	1	5、12、24V DC	5A 250V AC (cosφ=1.0) 70℃	70,000次
			5A 30V DC (0ms) 40℃	

■ 请正确使用

● [共通注意事项] 请参考相关页

正确的使用方法

● 关于安装

• 印刷基板上使用2个以上继电器时，除了上下反向，可以进行紧密安装。

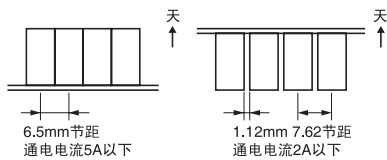

● 插座安装高度

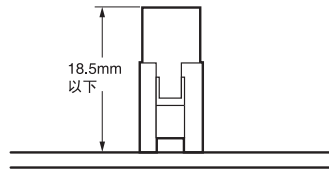

● 关于P6D的封装

- P6D采用耐焊剂构造。但应避免清洗。
- 应避免将装在插座状态中的继电器封装至基板上。

注. 根据继电器自身发热在热相互干扰面可进行紧密安装。但是根据继电器的使用条件可能不成立。请按照实际使用条件进行确认。

- 进行微小负载（10~100mA程度）的DC感性负载开闭时，请使用二极管作为浪涌吸收器。（碳的附着可能引起接触可靠性的降低）。